

# Oro kondicionierius

---

## Naudotojo vadovas

AR\*\*TXFY\*\*\*

---

- Dėkojame, kad įsigijote šį „Samsung“ oro kondicionierių.
- Prieš pradėdami juo naudotis, atidžiai perskaitykite šį naudotojo vadovą ir išsaugokite jį ateičiai.



**SAMSUNG**

# Turinys

---

<b>Saugos informacija</b>	<b>4</b>
Saugos informacija	4
<b>Trumpai</b>	<b>15</b>
Vidinio prietaiso apžvalga	15
Ekranas	16
Nuotolinio valdymo pulto apžvalga	17
Pakeiskite nuotolinio valdymo pulto baterijas	17
<b>Nuotolinio valdymo pulto naudojimas</b>	<b>18</b>
Veikimo režimo pasirinkimas	18
Temperatūros nustatymas • Ventilatoriaus greičio reguliavimas • Oro srauto krypties pasirinkimas	19
<b>Išmaniosios funkcijos</b>	<b>20</b>
<b>Pagrindinės išmaniosios funkcijos</b>	<b>20</b>
Režimas „AI Auto“	20
Režimas „Auto“ • Režimas „Cool“	21
Režimas „Dry“ • Režimas „Fan“	22
Režimas „Heat“ • Automatinis atšildymas	23
<b>Įvairios išmaniosios funkcijos</b>	<b>24</b>
Fast funkcijos	24
Quiet funkcijos • Beep funkcija	25
Ekraną apšvietimo funkcija • „Wi-Fi“ funkcija (SmartThings programa)	26
<b>Energijos taupymo funkcijos</b>	<b>27</b>
Elektros energijos sąnaudų peržiūra	27
Naudojimo laiko patikra	28
Eco funkcija	29
Įjungimo / išjungimo laiko funkcija	30
good'sleep funkcijos	31

---

Valymas ir priežiūra	32
Tvarkaraštis	32
Valymas	33
Priedas	37
Trikčių diagnostika	37
Informacija apie šaltnešį	39
„SmartThings“ programėlė	40



**Tinkamas šio gaminio išmetimas**  
**(elektros ir elektroninės įrangos atliekos)**

***(Taikoma šalyse, kuriose veikia atskiros surinkimo sistemos)***

Šis ženklas, pateiktas ant gaminio, jo priedų ar dokumentacijoje, nurodo, kad gaminio ir jo elektroninių priedų (pvz., įkroviklio, ausinių, USB kabelio) negalima išmesti kartu su kitomis buitinėmis atliekomis gaminio naudojimo laikui pasibaigus. Kad būtų išvengta galimos nekontroliuojamo atliekų išmetimo žalos aplinkai arba žmonių sveikatai ir skatinamas aplinką tausojantis antrinių žaliavų panaudojimas, atskirkite šiuos elementus nuo kitų rūšių atliekų ir atiduokite perdirbti.

Informacijos kur ir kaip pristatyti šiuos elementus saugiai perdirbti, privatūs vartotojai turėtų kreiptis į parduotuvę, kurioje šį gaminį pirko, arba į vietos valdžios institucijas.

Verslo vartotojai turėtų kreiptis į savo tiekėją ir peržiūrėti pirkimo sutarties sąlygas. Tvarkant atliekas, šio gaminio ir jo elektroninių priedų negalima maišyti su kitomis pramoninėmis atliekomis.



**Tinkamas šio produkto akumuliatorių išmetimas**

Šis ženklas yra pateikiamas ant akumulatoriaus, jo dokumentacijoje ar ant pakuotės nurodo, kad šio produkto akumuliatorių, pasibaigus jų tarnavimo laikui, negalima išmesti kartu su kitomis buitinėmis atliekomis. Cheminiai simboliai Hg, Cd arba Pb rodo, kad akumuliatoriuje yra gyvsidabrio, kadmio ar švino, kurio kiekis viršija normą, nurodytą ES direktyvoje 2006/66.

Informaciją apie „Samsung“ siekius tausoti aplinką ir konkrečiam gaminiui taikomus teisinius reikalavimus, pvz., REACH, WEEE, dėl baterijų, rasite apsilankę:  
[samsung.com/uk/aboutsamsung/samsungelectronics/corporatecitizenship/data\\_corner.html](https://samsung.com/uk/aboutsamsung/samsungelectronics/corporatecitizenship/data_corner.html)

# Saugos informacija

---

## **ĮSPĖJIMAS: Perskaitykite šį vadovą**

Prieš montuodami, naudodami ar atlikdami prietaiso priežiūros darbus perskaitykite visą saugos informaciją ir instrukcijas bei vadovaukitės pateikiamais nurodymais. Netinkamai sumontavus, naudojant ar atliekant prietaiso priežiūros darbus galima mirtinai ar sunkiai susižaloti arba sugadinti turtą. Šias instrukcijas laikykite prie prietaiso. Šis vadovas gali būti keičiamas. Naujausią versiją rasite apsilankę adresu [www.samsung.com](http://www.samsung.com).

Kadangi šiame vadove pateikiamos instrukcijos yra taikomos keliems modeliams, jūsų turimo oro kondicionieriaus charakteristikos gali skirtis nuo aprašomų čia. Jei turite klausimų, kreipkitės į savo paslaugų teikėją arba apsilankykite adresu [www.samsung.com](http://www.samsung.com).

## **Pranešimai ir pastabos**

---

Kad būtų lengviau susipažinti su saugos pranešimais ir išryškinta informacija, šiame vadove naudojame toliau pateikiamus pranešimus ir pastabas.

### **ĮSPĖJIMAS**

Pavojai ir nesaugūs veiksmai, dėl kurių galima sunkiai ar mirtinai susižaloti.

### **DĖMESIO**

Pavojai ir nesaugūs veiksmai, dėl kurių galima susižaloti arba apgadinti turtą.

### **SVARBU**

Svarbi informacija

### **PASTABA**

Papildoma informacija, kuri gali būti naudinga



**ĮSPĖJIMAS:** Mažo degimo greičio medžiaga  
(šis prietaisas yra užpildytas R-32.)



Atidžiai perskaitykite naudotojo ir montuotojo vadovus.



Atidžiai perskaitykite naudotojo ir montuotojo vadovus.



Atidžiai perskaitykite techninės priežiūros vadovą.

## BENDROJI INFORMACIJA

Šis prietaisas nėra skirtas naudotis asmenims (įskaitant vaikus) su mažesniais fiziniiais, jutimniais ar protiniais gebėjimais arba asmenims, kuriems trūksta patirties ir žinių, nebent juos prižiūri arba išmoko prietaisu naudotis už jų saugumą atsakingas asmuo. Kad vaikai nežaistų su prietaisu, juos reikia prižiūrėti.

Naudojimas Europoje: Šiuo prietaisu gali naudotis vaikai nuo 8 metų ir asmenys su mažesniais fiziniiais, jutimniais ar protiniais gebėjimais arba asmenys, kuriems trūksta patirties ar žinių, jei jie yra prižiūrimi arba išmokomi prietaisu naudotis saugiai bei supranta galimus pavojus. Vaikams draudžiama žaisti su prietaisu. Neprižiūrimi vaikai negali atlikti prietaiso valymo ir priežiūros darbų.

## SVARBU

Antibakterinėms savybėms užtikrinti, produktas apdorotas antibakterine medžiaga – sidabro cinko ceolitu.

# Saugos informacija

---

## MONTAVIMAS

---

### ĮSPĖJIMAS

Naudojamas maitinimo laidas turi atitikti gaminio maitinimo specifikacijas arba jas viršyti, be to, būtina naudokite tik šiam prietaisui skirtą maitinimo laidą. Be to, nenaudokite ilginamojo laido.

- Jei naudosite ilginamąjį laidą, gali kilti elektros smūgio ar gaisro pavojus.
- Nenaudokite elektros transformatoriaus. Dėl jo gali kilti elektros smūgio ar gaisro pavojus.
- Jei skirsis įtampa / dažnis / vardinė srovė, gali kilti gaisras.

Prietaiso montavimo darbus turi atlikti kvalifikuotas technikos specialistas arba techninės priežiūros įmonė.

- Jei nesilaikysite šių nurodymų, gali kilti elektros smūgio, gaisro, sprogimo ar sužalojimų pavojus bei problemų dėl gaminio, be to, gali nebegalėti sumontuoto gaminio garantija.

Prie oro kondicionieriaus įrenkite izoliavimo jungiklį (ne ant oro kondicionieriaus skydelių) ir oro kondicionieriui skirtą grandinės pertraukiklį.

- Jei nesilaikysite šių nurodymų, gali kilti elektros smūgio ar gaisro pavojus.

Lauke montuojamą prietaisą gerai pritvirtinkite, kad būtų apsaugota jo elektros įranga.

- Jei nesilaikysite šių nurodymų, gali kilti elektros smūgio, gaisro, sprogimo pavojus ar problemų dėl gaminio.

Nemontuokite šio prietaiso šalia šildytuvo ar degių medžiagų.

Nemontuokite šio prietaiso drėgnoje, tepaluotoje ar dulkėtoje vietoje, vietoje, kurią veikia tiesioginiai saulės spinduliai ir vanduo (lietus).

Nemontuokite šio prietaiso vietoje, kurioje galimas dujų nuotėkis.

- Dėl jo gali kilti elektros smūgio ar gaisro pavojus.

Lauke montuojamo prietaiso niekada nemontuokite, pvz., ant aukštos išorinės sienos, nuo kurios jis gali nukristi.

- Jei lauke montuojamas prietaisas nukris, jis gali sunkiai ar mirtinai sužaloti arba sugadinti turtą.

Šis prietaisas turi būti tinkamai įžemintas. Prietaiso nebandykite įžeminti į dujų vamzdį, plastikinį vandens vamzdį ar telefono liniją.

- Jei nesilaikysite šių nurodymų, gali kilti elektros smūgio, gaisro ir sprogimo pavojus.
- Būtinai naudokite elektros lizdą su įžeminimu.



## DĖMESIO

Sumontavę oro kondicionierių uždenkite jį PE MAIŠELIU, ir jį nuimkite tik pradėję naudoti oro kondicionierių.

Prietaisą montuokite ant lygaus ir tvirto pagrindo, kuris gali atlaikyti jo svorį.

- Jei nesilaikysite šių nurodymų, gali kilti neįprasta vibracija, triukšmas ar problemų dėl gaminio.

Gera sumontuokite išleidimo žarną, kad tinkamai ištekėtų vanduo.

- Jei nesilaikysite šių nurodymų, gali prisikaupti per daug vandens ir būti sugadintas turtas. Išleidimo žarnos neįjunkite prie nuotėkių vamzdžių, nes vėliau gali kilti nemalonūs kvapai.

Gaminys turi būti laikomas patalpoje be jokių užsidegimo šaltinių (pvz., atvirų liepsnų, dujų įrangos, elektrinių šildytuvų ir pan.).

- Atminkite, kad šaltnešis neturi jokio kvapo.

Montuodami lauke prie montuojamo prietaiso būtinai prijunkite išleidimo žarną, kad būtų tinkamai išleidžiamas vanduo.

- Šildymo metu lauke montuojamo prietaiso generuojamas vanduo gali padėti tekėti ir sugadinti turtą. Tai ypač aktualu žiemą, nes krisdamas ledo gabalas gali sunkiai ar mirtinai sužaloti arba sugadinti turtą.

# Saugos informacija

---

Nemontuokite gaminio tokioje vietoje, kurioje reikalingas termohigrostatas (pvz., serverių patalpoje, mašinų skyriuje, kompiuterių skyriuje ir pan.)

- Tokiose vietose nėra užtikrinamos gaminio veikimo sąlygos, todėl veikimas gali būti prastas.

## MAITINIMO TIEKIMAS

---

### ĮSPĖJIMAS

Jei srovės pertraukikliai pažeidžiami, kreipkitės į artimiausią techninės priežiūros centrą.

Stipriai netraukite arba nelenkite maitinimo laido. Maitinimo laido nesukite arba neriškite. Nekabinkite maitinimo laido prie metalinių daiktų, nedėkite ant jo sunkių daiktų, nekiškite jo tarp dviejų daiktų arba nestumkite jo į tarpą už prietaiso.

- Dėl jo gali kilti elektros smūgio ar gaisro pavojus.

Jei maitinimo laidas sugadintas, jį turi pakeisti gamintojas, jo techninės priežiūros specialistas arba panašios kvalifikacijos specialistas – taip bus išvengta galimų pavojų.

### DĖMESIO

Jei oro kondicionieriaus ketinate nenaudoti ilgai arba perkūnijos / žaibavimo metu, išjunkite maitinimo tiekimą srovės pertraukikliu.

- Jei nesilaikysite šių nurodymų, gali kilti elektros smūgio ar gaisro pavojus.



---

## NAUDOJIMAS

---

### ĮSPĖJIMAS

**Jei prietaisas užliejamas vandeniu, kreipkitės į artimiausią techninės priežiūros centrą.**

- Jei nesilaikysite šių nurodymų, gali kilti elektros smūgio ar gaisro pavojus.

**Jei iš prietaiso sklinda keistas triukšmas, degėsių kvapas ar dūmai, nedelsdami atjunkite maitinimą ir kreipkitės į artimiausią techninės priežiūros centrą.**

- Jei nesilaikysite šių nurodymų, gali kilti elektros smūgio ar gaisro pavojus.

**Jei įvyko gedimas, oro kondicionieriaus nebenaudokite ir nedelsdami atjunkite visą maitinimo sistemą. Tada kreipkitės į įgaliojantį techninės priežiūros centrą.**

**Įvykus dujų nuotėkiui (pvz., propano, suskystintųjų naftos dujų ar pan.), nedelsiant išvėdinkite patalpą neliesdami maitinimo laido. Nelieskite prietaiso ar maitinimo laido.**

- Nenaudokite vėdinimo ventiliatoriaus.
- Dėl jo gali kilti kibirkštis, kuri gali sukelti sprogimą ar gaisrą.

**Jei oro kondicionierių reikia sumontuoti iš naujo, kreipkitės į artimiausią techninės priežiūros centrą.**

- Jei nesilaikysite šių nurodymų, gali kilti problemų dėl gaminio, gali tekėti vanduo arba kilti elektros smūgio ar gaisro pavojus.
- Gaminio pristatymo paslauga neteikiama. Jei gaminį iš naujo sumontuosite kitoje vietoje, jums reikės padengti papildomas konstravimo ir montavimo darbų išlaidas.
- Kai gaminį norite sumontuoti neįprastoje vietoje, pvz., pramoninėje zonoje arba netoliese paplūdimio, kurioje jis bus veikiamas druskingu oru, būtinai kreipkitės į artimiausią techninės priežiūros centrą.

# Saugos informacija

---

**Srovės pertraukiklio nelieskite šlapiomis rankomis.**

- Dėl to gali kilti elektros smūgio pavojus.

**Oro kondicionieriui veikiant nebandykite jo išjungti srovės pertraukikliu.**

- Jei oro kondicionierių išjungsitė ir vėl įjungsitė srovės pertraukikliu, gali kilti kibirkštis, dėl kurios galite patirti elektros smūgį arba sukelti gaisrą.

**Išpakavę oro kondicionierių visas pakuotės medžiagas padėkite vaikams nepasiekiamoje vietoje, nes pakuotės medžiagos gali kelti pavojų vaikams.**

- Jei vaikas užsimaus maišelį ant galvos, jis gali uždusti.

**Veikiant šildymo režimui rankomis ar pirštais nelieskite oro srauto skydelio.**

- Dėl to gali kilti elektros smūgio ar nusideginimo pavojus.

**Į oro kondicionieriaus oro įsiurbimo / išleidimo angą nekiškite pirštų ar kitų daiktų.**

- Būkite itin atsargūs, kad vaikai nesusižeistų kišdami pirštus į gaminį.

**Oro kondicionieriaus stipriai nedaužykite arba nestumdykite.**

- Dėl to gali kilti gaisro ar sužalojimų pavojus arba kilti problemų dėl gaminio.

**Nedėkite daiktų šalia lauke montuojamo prietaiso, dėl kurių vaikai galėtų užlipti ant prietaiso.**

- Taip vaikai gali sunkiai susižaloti.

**Šio oro kondicionieriaus nenaudokite ilgai blogai vėdinamose vietose arba šalia ligotų žmonių.**

- Kadangi dėl to gali atsirasti deguonies trūkumas, bent kartą per valandą atidarykite langą.

Nenaudoti jokių kitų priemonių atšildymo ar valymo operacijų pagreitinimui, išskyrus rekomenduotų „Samsung“.

Nepradurti ar deginti.

Atkreipkite dėmesį, kad šaldalai gali būti bekvapiai.

Jei į prietaiso vidų kas nors patenka, pvz., vanduo, atjunkite maitinimą ir kreipkitės į artimiausią techninės priežiūros centrą.

- Jei nesilaikysite šių nurodymų, gali kilti elektros smūgio ar gaisro pavojus.

**Nebandykite prietaiso patys remontuoti, išrinkti ar modifikuoti.**

- Nenaudokite kitų saugiklių (pvz., vario, plieno vielos ir pan.) – tik standartinius.
- Jei nesilaikysite šių nurodymų, gali kilti elektros smūgio, gaisro ar sužalojimų pavojus.



## **DĖMESIO**

**Po vidiniu prietaisu nedėkite jokių daiktų ar įrenginių.**

- Iš vidinio prietaiso lašantis vanduo gali sukelti gaisrą arba sugadinti turtą.

**Bent kartą per metus patikrinkite, ar nesulūžęs lauke montuojamo prietaiso montavimo rėmas.**

- Jei nesilaikysite šių nurodymų, galite sunkiai ar mirtinai susižaloti arba sugadinti turtą.

**Kad nesusižalotumėte, nustojus judėti vertikalaus oro srauto skydeliui būtina pakeiskite horizontalaus oro srauto skydelių kryptį. (Kai horizontalus oro srautas reguliuojamas rankiniu būdu)**

# Saugos informacija

---

Jei oro kondicionierius veikia netinkamai įjungus šildymo ar vėsinimo režimą, gali būti, kad kur nors teka šaltnešis. Jei pastebite nuotėkį, sustabdykite prietaisą, išvėdinkite patalpą ir nedelsdami kreipkitės į pardavėją, kad jis papildytų šaltnešio.

Šaltnešis nėra kenksmingas. Vis dėlto jam patekus į ugnį gali susidaryti kenksmingos dujos ir gali kilti gaisras.

Transportuojant viduje montuojamą bloką dėl saugumo vamzdelius reikia uždengti laikikliais. Nebandykite gaminio perkelti imdami už vamzdelių.

- Dėl to gali pradėti tekėti dujos.

**Gaminio nemontuokite laive ar transporto priemonėje (pvz., turistiniame namelyje ant ratų).**

- Druska, vibracija ar kiti aplinkos veiksniai gali sukelti gaminio gedimą, elektros smūgio ar gaisro pavojų.

**Nestovėkite ant prietaiso viršaus arba nedėkite ant jo daiktų (pvz., skalbinių, degančių žvakių, pridegtų cigarečių, indų, chemikalų, metalinių daiktų ir pan.).**

- Jei nesilaikysite šių nurodymų, gali kilti elektros smūgio ar sužalojimų pavojus arba problemų dėl gaminio.

**Nesinaudokite prietaisu šlapiomis rankomis.**

- Dėl to gali kilti elektros smūgio pavojus.

**Ant prietaiso paviršiaus nepurkškite lakiųjų medžiagų, pvz., insekticidų.**

- Be to, kad yra pavojinga žmogui, dėl to gali kilti elektros smūgio ar gaisro pavojus arba problemų dėl gaminio.

---

**Negerkite vandens iš kondicionieriaus.**

- Šiltas vanduo gali būti pavojingas žmogui.

**Nedaužykite, nekratykite, nemėtykite ar nebandykite išrinkti nuotolinio valdymo pulto.**

**Keisdami nuotolinio valdymo pulto baterijas saugokite jas nuo vaikų.**

- Vaikui prarijus baterijas, nedelsdami kreipkitės į gydytoją.

**Keisdami nuotolinio valdymo pulto baterijas saugokitės, kad ant odos nepatektų baterijų skysčio.**

- Baterijų skystis kenksmingas žmonėms.

**Nelieskite prie gaminio prijungtų vamzdžių.**

- Galite nusideginti arba susižeisti.

**Nebandykite pjauti ar deginti šaltnešio talpyklos ar vamzdelių.**

**Nenukreipkite oro srauto į židinį ar šildytuvą.**

**Nenaudokite šio oro kondicionieriaus sudėtingai įrangai, maistui, gyvūnams, augalams ar kosmetikai apsaugoti arba jokiam kitam neįprastam tikslui.**

- Taip galite sugadinti turtą.

**Saugokite, kad žmonės, gyvūnai ar augalai ilgai nebūtų veikiami tiesioginio oro kondicionieriaus oro srauto.**

- Tai gali būti pavojinga žmonėms, gyvūnams ar augalams.

# Saugos informacija

---

## VALYMAS

---

### ĮSPĖJIMAS

Nevalykite prietaiso purkšdami tiesiogiai ant jo vandenį. Valydami prietaisą nenaudokite benzeno, skiediklio ar alkoholio.

- Dėl to gali pasikeisti spalva, deformuotis ar būti pažeistas paviršius, kilti elektros smūgio ar gaisro pavojus.

Prieš atlikdami valymo ar techninės priežiūros darbus, atjunkite maitinimo tiekimą ir palaukite, kol sustos ventiliatorius.

- Jei nesilaikysite šių nurodymų, gali kilti elektros smūgio ar gaisro pavojus.

### DĖMESIO

Būkite atsargūs valydami lauke montuojamo prietaiso šilumokaičio paviršių, nes jo aštrūs kampai.

- Tai turi atlikti kvalifikuotas technikos specialistas. Kreipkitės į savo montuotoją ar techninės priežiūros centrą.

Patys nevalykite oro kondicionieriaus vidaus.

- Dėl prietaiso vidaus valymo kreipkitės į artimiausią techninės priežiūros centrą.
- Valydami filtrą vadovaukitės aprašymais skyriuje „Valymas“.
- Jei nesilaikysite šių nurodymų, gali kilti sugadinimo, elektros smūgio ar gaisro pavojus.
- Atlikdami darbus su šilumokaičiu saugokitės, kad nesusižeistumėte į aštrius paviršių kampus.

# Vidinio prietaiso apžvalga

Tikro gaminio išvaizda gali šiek tiek skirtis nuo toliau pateikiamo paveikslėlio.

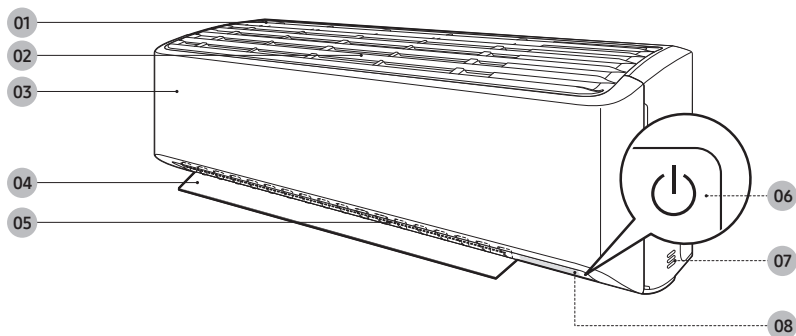

**01** Oro įsiurbimo anga

**02** Oro filtras

**03** Priekinis skydelis

**04** Oro srauto skydelis (aukštyn ir žemyn)

**05** Oro srauto skydelis (į kairę ir į dešinę)

**06** Maitinimo mygtukas / nuotolinio valdymo signalo imtuvas

**07** Patalpos temperatūros jutiklis

**08** Ekranas

# Vidinio prietaiso apžvalga

## Ekranas

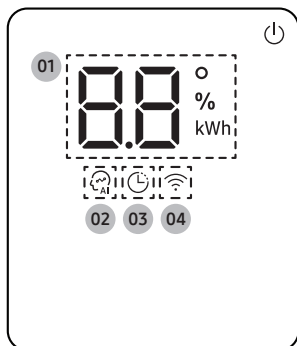

- 01 Temperatūros rodmuo (skaitinis)  
Filtro atstato rodmuo (°F)  
Elektros suvartojimo rodmuo (skaitinis /  
Daugiafunkcinei sistemai – naudojimo laiko rodmuo )  
Automatinio valymo rodmuo (°) )  
Atitirpdymo rodmuo (dF)
- 02 AI Auto indikatorius
- 03 Laiko indikatorius  
good'sleep indikatorius
- 04 „Wi-Fi“ indikatorius

### PASTABA

- Jei įjungus įrenginį Wi-Fi rodmuo mirksi 10 s, tai reiškia, kad oro kondicionierius nėra prijungtas prie Wi-Fi ryšio. Žr. „SmartThings“ programėlė“ p. 40 ir prijunkite oro kondicionierių prie Wi-Fi ryšio.
- Jei oro kondicionierius prijungtas prie Wi-Fi ryšio, jis gali rinkti informaciją apie jūsų naudojimo įpročius, todėl gali veikti AI Auto režimu.



# Nuotolinio valdymo pulto apžvalga

Daugeliui šiame davove aprašytų veiksmų reikalingas nuotolinio valdymo pultas.

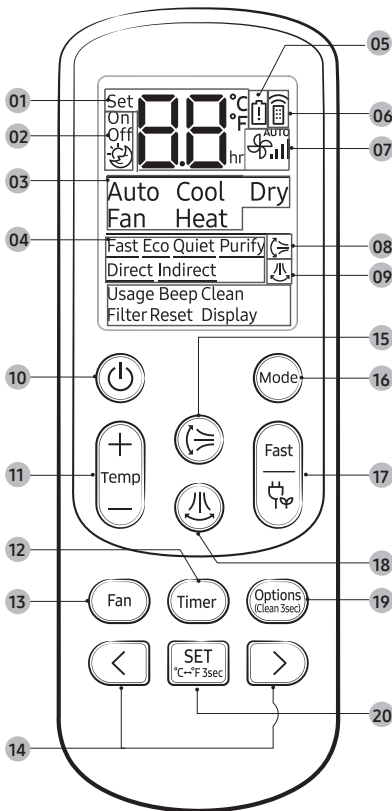

- 01 Nustatytos temperatūros indikatorius
- 02 Laikrodžio parinkties indikatorius
- 03 Veikimo režimo indikatorius
- 04 Parinkčių indikatorius
- 05 Senkančios baterijos indikatorius
- 06 Perdavimo indikatorius
- 07 Ventiliatoriaus greičio indikatorius
- 08 Vertikalaus oro srauto indikatorius
- 09 Horizontalaus oro srauto indikatorius
- 10 Maitinimo mygtukas
- 11 Temperatūros mygtukas
- 12 „Timer“ Mygtukas
- 13 Ventiliatoriaus greičio mygtukas
- 14 Krypties mygtukas / pasirinkimo mygtukas
- 15 Vertikalaus oro srauto mygtukas
- 16 Mode mygtukas
- 17 Fast/Eco mygtukas
- 18 Horizontalaus oro srauto mygtukas
- Šiame modelyje horizontalaus oro siūbavimo funkcijos nėra. Horizontalų oro srautą galima reguliuoti rankiniu būdu.
- 19 Options/Clean mygtukas
- 20 SET mygtukas / temperatūros tipo mygtukas (°C↔°F)

## PASTABA

- Nors užrašas **Purify**, (horizontalus oro siūbavimas), **Direct** ir **Indirect** yra nuotolinio valdymo pultelio ekrane, šios funkcijos šiam modeliui nėra numatytos.

## Pakeiskite nuotolinio valdymo pulto baterijas

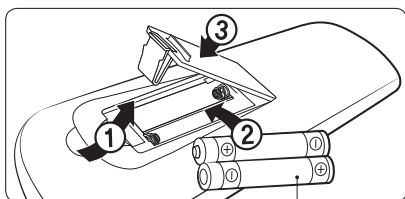

Dvi 1,5V AAA baterijos

# Nuotolinio valdymo pulto naudojimas

Oro kondicionierių galite lengvai naudoti pasirinkdami režimą, tada reguliuodami temperatūrą, ventiliatoriaus greitį ir oro srauto kryptį.



## Veikimo režimo pasirinkimas

Jei norite pakeisti esamą režimą ir įjungti Auto, Cool, Dry, Fan arba Heat, paspauskite **(Mode)** (režimo) mygtuką.

Prisijungę prie „Wi-Fi“ galite naudoti AI Auto režimą.

### **(i)** PASTABA

Cool, Dry ir Heat režimus galite naudoti toliau nurodytame veikimo diapazone.

Režimas	Cool	Dry	Heat
Vidaus temperatūra	16–32 °C	18–32 °C	27 °C arba mažiau
Lauko temperatūra	-10 °C–46 °C	-10 °C–46 °C	-15 °C–24 °C <sup>1)</sup>
Vidaus drėgnumas	Santykinis drėgnumas – 80 % ar mažesnis <sup>2)</sup>	-	-

<sup>1)</sup> Jei lauko temperatūra nukrenta žemiau -15 °C, šildymo galia gali sumažėti 60–70 %.

<sup>2)</sup> Jei oro kondicionierius ilgai veikia Cool režimu esant dideliame aplinkos drėgnumui, gali susidaryti kondensatas.

- Daugiau informacijos apie išorės temperatūrą multifunkcinėje sistemoje rasite multifunkcinės sistemos vadove.

Temperatūros rodyką laipsniais pagal Celsijų ir Farenheitą galite perjungti nuotolinio valdymo pultu.



▶ Paspauskite ir palaikykite 3 sek. ar ilgiau.

### **(i)** PASTABA

- Temperatūros rodymas patalpoje montuojamame bloke neperjungiamas.
- Ši funkcija atšaukiama, kai pakeičiamas nuotolinio valdymo pulto baterijos. Tokiu atveju paleiskite šią funkciją vėl.









## Temperatūros nustatymas

Jei norite reguliuoti kiekvieno režimo temperatūrą, paspauskite  (temperatūros) mygtuką:

Režimas	Temperatūros valdymas
AI Auto/Auto/ Cool/Heat	reguliuokite kas 1 °C nuo 16 °C iki 30 °C.
Dry	reguliuokite kas 1 °C nuo 18 °C iki 30 °C.
Fan	Temperatūros negalima reguliuoti.

## Ventiliatoriaus greičio reguliavimas

Veikiant kiekvienam režimui galite pasirinkti tokius ventiliatoriaus greičius:

Režimas	Galimi ventiliatoriaus greičiai
AI Auto/Auto/ Dry	 (Automatinis)
Cool/Fan/Heat	 (Automatinis),  (Mažas),  (Vidutinis),  (Didelis),  (Turbo)

## Oro srauto krypties pasirinkimas

Norėdami pūsti oro srautą pastovia kryptimi, sustabdykite vertikalių oro srauto skydelių judėjimą.

Veikiant 

### PASTABA

- Jei vertikalaus oro srauto skydelį reguliuosite ranka, išjungus oro kondicionierių jis gali neužsidaryti iki galo.
- Oro srauto skydeliams reguliuoti visada naudokite nuotolinio valdymo pultą. Nejudinkite skydelių ranka. Jie gali veikti netinkamai.
- Vertikalios oro srauto krypties negalima reguliuoti veikiant Cool režimui, kai įjungta good'sleep funkcija.

# Pagrindinės išmaniosios funkcijos

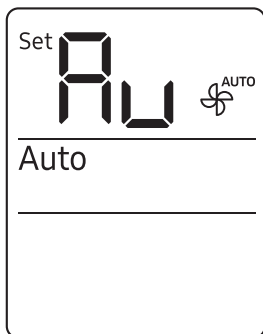



## Režimas „AI Auto“

Pasinaudokite AI Auto režimu ir automatiškai įjunkite bet kurį iš Cool, Dry ir Heat režimų pagal išminktą naudotojo elgseną, apie kurią duomenys gaunami iš išorinio serverio per „Wi-Fi“ modulį. Pagal dabartinę temperatūrą (vidaus / lauko) ir surinktus duomenis apie naudotojo elgseną nustatoma ir mėgstama temperatūra ar darbinis režimas.

 ►  ► Pasirinkite Auto.

### PASTABA

- Šiuo režimu galite naudotis prisijungę prie „Wi-Fi“. Kitaip bus įjungtas Auto režimas.
- Veikiant AI Auto režimui viduje montuojamo bloko ekrane rodomi  (AI Auto) ir  („Wi-Fi“) indikatoriai.
- Jei nepakanka surinktos informacijos apie naudotojo įpročius, automatiškai pasirenkama iš anksto nustatyta temperatūra 24°C.
- Nustatytą temperatūrą galima reguliuoti diapazone nuo 22°C iki 26°C AI Auto režime. Ją, žinoma, galite keisti ir rankiniu būdu.
- Paspaudus  (režimas) veikiant AI Auto režimui veikiantis režimas atšaukiamas.
- Jei keičiate nustatytą temperatūrą AI Auto režime, po vienos valandos ji automatiškai vėl pasikeičia į AI komfortišką temperatūrą.

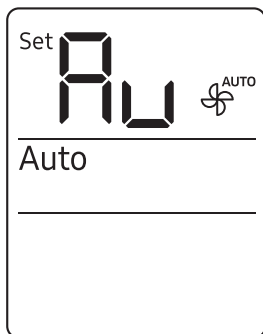

## Režimas „Auto“

Kad būtų vėsinama ar šildoma intensyviai ir automatiškai pasiekiami reikiama temperatūra, naudokite Auto režimą. Kai skirtumas tarp patalpos temperatūros ir nustatytos temperatūros sumažėja, oro kondicionierius sureguliuoja ventiliatoriaus greitį ir oro srauto kryptį.



### PASTABA

- Jei nėra galimybės prisijungti prie „Wi-Fi“ arba „Wi-Fi“ funkcija nepalaikoma, šis Auto režimas įjungiamas automatiškai vietoje AI Auto režimo.
- Kai patalpos temperatūra yra aukštesnė nei nustatyta temperatūra, oro kondicionierius automatiškai pučia vėsų orą.
- Kai patalpos temperatūra yra žemesnė nei nustatyta temperatūra, oro kondicionierius automatiškai pučia šiltą orą.

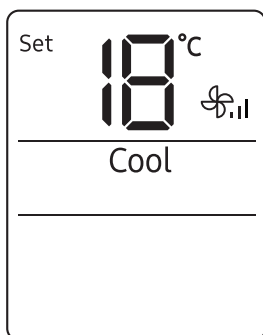

## Režimas „Cool“

Režimas Cool – neperkaskite esant karštam orui.



### PASTABA

- Kad temperatūra būtų maloni, skirtumas tarp vidaus ir lauko oro temperatūrų turi būti iki 5 °C.
- Kai pasirenkamas Cool režimas, pasirinkite reikiamą funkciją, temperatūrą ir ventiliatoriaus greitį.
  - Jei patalpą norite atvėsinti greičiau, pasirinkite žemesnę temperatūrą ir didesnį ventiliatoriaus greitį.
  - Jei norite taupyti energiją, pasirinkite aukštesnę temperatūrą ir mažesnį ventiliatoriaus greitį.
  - Kai patalpos temperatūra priartės prie nustatytosios, kompresoriaus variklis sulėtės, kad būtų taupoma energija.

# Pagrindinės išmaniosios funkcijos

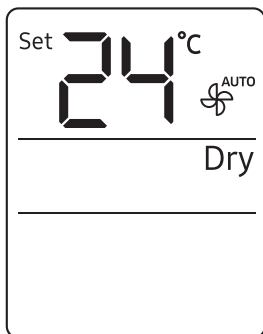

## Režimas „Dry“

Lietingu ar drėgnu oru naudokite režimą Dry.



Pasirinkite Dry.

### PASTABA

- Tinkamai nustatytos temperatūros diapazonas veikiant sausinimui yra nuo 24 iki 26 °C. Jei jaučiate, kad esamas drėgnumas per didelis, pasirinkite žemesnę nustatytą temperatūrą.
- Veikiant šildymui Dry režimo negalima naudoti. Dry režimas yra skirtas vėsinimo šalutiniam efektui šalinti.

## Režimas „Fan“

Ijungę Fan režimą oro kondicionierių galite naudoti kaip ventiliatorių, kad būtų pučiamas vėjelis be šildymo ar vėsinimo.



Pasirinkite Fan.

### PASTABA

- Jei oro kondicionieriaus neketinate naudoti ilgesnį laiką, leiskite jam 3–4 val. veikti Fan režimu, kad išdžiūtų vidiniai komponentai.
- Lauke montuojamas blokas neveikia įjungus Fan režimą. Tai normalu ir nėra oro kondicionieriaus gedimas.

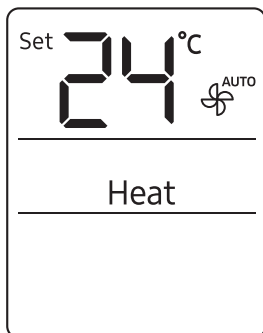

## Režimas „Heat“

Kad nesušaltumėte, naudokite režimą Heat.



### PASTABA

- Kol oro kondicionierius šyla, iš pradžių ventiliatorius gali neveikti apie 3–5 min., kad nebūtų pučiamas šaltas oras.
- Jei oro kondicionierius šildo nepakankamai, kartu su juo naudokite papildomą šildymo prietaisą.

## Automatinis atšildymas

Kai lauke oro temperatūra yra žema, o drėgnumas didelis, ant išorinio šilumokaičio gali susidaryti šerkšnas, dėl kurio gali sumažėti šildymo efektyvumas. Esant tokioms sąlygoms, kai įjungtas Heat režimas, oro kondicionierius 5–12 min. paleidžia atšildymo funkciją, kad būtų pašalintas ant išorinio šilumokaičio susidaręs šerkšnas.

### PASTABA

- Veikiant atšildymo funkcijai viduje montuojamo bloko ekrane rodomas  (atšildymo) indikatorius, iš lauke montuojamo bloko sklinda garai, oro kondicionieriaus oro srauto skydeliai nuleidžiami į žemiausią padėtį, kad per viduje montuojamą bloką į vidų nepatektų šaltas oras.
- Kol nebaigiamas atšildymo funkcijos procesas, nuotolinio valdymo pultu kitų funkcijų negalėsite pasirinkti.

# Įvairios išmaniosios funkcijos

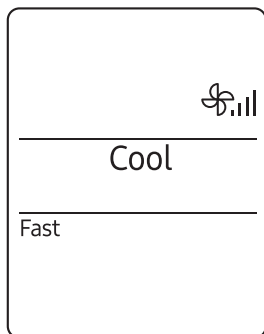

## Fast funkcijos

Patalpai greitai atvėsinti arba sušildyti naudokite Fast funkciją. Ši funkcija yra pati galingiausia oro kondicionieriaus vėsinimo ar šildymo funkcija. Šią funkciją galite įjungti veikiant Cool arba Heat režimui.

Veikiant režimui Cool arba Heat ► 

### PASTABA

- Oro srauto kryptį galite keisti, bet negalite keisti nustatytos temperatūros ir ventiliatoriaus greičio.
- Kai Fast funkciją įjungiame veikiant Heat režimui, 3–5 min. gali nepavykti padidinti ventiliatoriaus greičio, nes įrenginys šyla.
- Pasirinkus Fast funkciją atšaukiamos Eco, good'sleep ir Quiet funkcijos.
- Fast funkcija taip pat galite įjungti Options meniu:

Veikiant režimui Cool arba Heat ►  ►   ►

Pasirinkite Fast. ► 



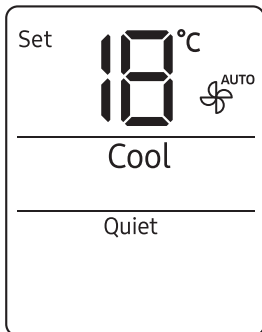

## Quiet funkcijos

Ijungę Quiet funkciją galite sumažinti veikiančio įrenginio keliamą triukšmą. Šią funkciją galite įjungti veikiant Cool arba Heat režimui.

Veikiant režimui Cool arba Heat ►  ►   ►

Pasirinkite Quiet. ► 

### PASTABA

- Galite keisti nustatytą temperatūrą ir oro srauto kryptį, bet negalite keisti ventiliatoriaus greičio.
- Pasirinkus Quiet funkciją atšaukiamos Eco, good'sleep ir Fast funkcijos.

## Beep funkcija

Naudodami Beep funkciją galite įjungti arba išjungti pypsėjimo garsus, kurie girdimi paspaudus nuotolinio valdymo pulto mygtukus.

 ►   ► Pasirinkite Beep. ► 

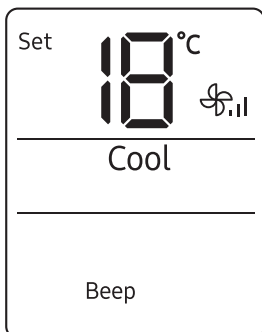

# Įvairios išmaniosios funkcijos

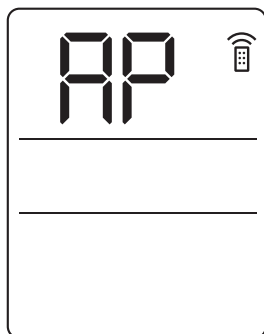
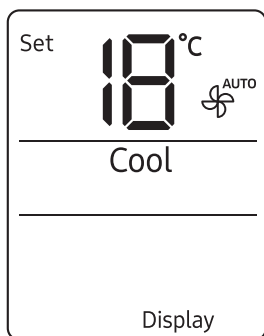

## Ekranų apšvietimo funkcija

Naudodami ekranų apšvietimo funkciją galite įjungti arba išjungti viduje montuojamo bloko ekranų apšvietimą.



### ⓘ PASTABA

- Jei veikiant ekranų apšvietimo funkcijai Display pakeisite esamą režimą ar funkciją, ekranų apšvietimas įsijungs 5 s ir po to vėl išsijungs.
- Norėdami išjungti ekranų apšvietimo funkciją Display, pakartokite minėtą būdą arba išjunkite produktą ir vėl jį įjunkite.

## „Wi-Fi“ funkcija (SmartThings programa)

Įjungę „Wi-Fi“ funkciją susiekite išmanųjį telefoną su oro kondicionieriumi.

Veikiant ▶ (Timer) ▶ Paspauskite ir palaikykite 4 sek. ar ilgiau.

### ⓘ PASTABA

- Kai įjungiate „Wi-Fi“ funkciją, išmanusis telefonas susiejamas su oro kondicionieriumi, (perdavimo) indikatorius pradeda mirksėti, o nuotolinio valdymo pulto ekrane kelioms sekundėms pasirodo AP.
- Kai išmanusis telefonas prijungiamas prie oro kondicionieriaus, jį galite valdyti be laidžio interneto ryšiu SmartThings programoje, kuri įdiegta jūsų išmaniajame telefone.
- Dėl išsamesnės informacijos apie išmaniojo telefono paruošimą prisijungimui ir oro kondicionieriaus valdymą SmartThings programa žr. „„SmartThings“ programėlė“, 40 psl.

# Energijos taupymo funkcijos

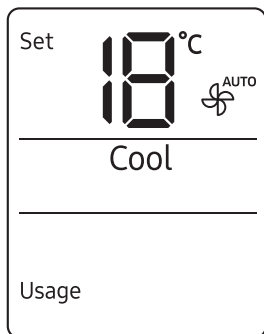

## Elektros energijos sąnaudų peržiūra

Daugiafunkcinei sistemai ši funkcija nenumatyta.

Naudodami Usage funkciją galite patikrinti oro kondicionieriaus suvartotos elektros energijos kiekį. Suvartotas kiekis viduje montuojamo bloko ekrane parodomas kelioms sekundėms, tada pasirodo nustatyta temperatūra.

Veikiant ►  ►   ►

Pasirinkite Usage. ► 

Rodomos reikšmės diapazonas yra nuo 0,1 kWh iki 99 kWh. Elektros energijos sąnaudos pradedamos skaičiuoti nuo oro kondicionieriaus įjungimo. Reikšmė nustatoma iš naujo, kai oro kondicionierius išjungiamas.

### PASTABA

- Viduje montuojamo bloko ekrane rodomos sąnaudos gali šiek tiek skirtis nuo realaus suvartotos elektros energijos kiekio.
- Elektros energijos sąnaudas galite peržiūrėti tik oro kondicionieriui veikiant.

# Energijos taupymo funkcijos



## Naudojimo laiko patikra

Įprastai sistemai ši funkcija nenumatyta.

Naudojimo laiko funkcija yra skirta patikrinti, kiek laiko veikė prietaisas nuo to momento, kai oro kondicionierius buvo įjungtas, iki momento, kai pasirinkama naudojimo laiko funkcija. Naudojimo laikas viduje montuojamo bloko ekrane parodomas kelioms sekundėms, tada pasirodo nustatyta vidaus temperatūra.

Veikiant ►  ►   ►

Pasirinkite Usage. ► 

Naudojimo laikas nurodomas valandos dalimis. Pavyzdžiui, 0,1 atitinka 6 minutes; 2,5 – 2 valandas ir 30 minučių; 3,7 – 3 valandas ir 42 minutes. Rodomos reikšmės diapazonas yra nuo 0,0 iki 99. Reikšmė nustatoma iš naujo, kai oro kondicionierius išjungiamas.

### PASTABA

- Viduje montuojamo bloko ekrane nurodomas naudojimo laikas gali šiek tiek skirtis nuo realaus oro kondicionieriaus naudojimo laiko.
- Naudojimo laiko rodmenis galite peržiūrėti tik oro kondicionieriui veikiant.

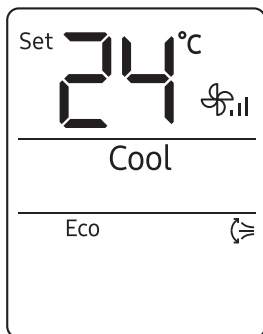

## Eco funkcija

Daugiafunkcinei sistemai ši funkcija nenumatyta.

Naudodami Eco funkciją galite sumažinti elektros energijos sąnaudas ir tuo pat metu mėgautis vėsa arba šiluma. Šią funkciją galite įjungti veikiant Cool arba Heat režimui.

Veikiant režimui Cool arba Heat ►

### PASTABA

- Pradėjus veikti Eco funkcijai nuotolinio valdymo pulto ekrane kelioms sekundėms pasirodo ir pradedamas vertikalus oro srauto siūbavimas.
- Galite keisti nustatytą temperatūrą, oro srauto kryptį ir ventiliatoriaus greitį.
- Leistina nustatyta temperatūra veikiant Eco funkcijai yra:

Režimas	Min. nustatyta temperatūra	Maks. nustatyta temperatūra
Cool	24 °C	30 °C
Heat	16 °C	30 °C

- Jei nustatote temperatūrą, kuri nepatenka į leistiną veikiančio režimo diapazoną, nustatyta temperatūra automatiškai nustatoma pakeičiant ją į temperatūrą diapazono ribose.
- Kai Eco funkciją išjungiame, oro pūtimas siūbuojant tęsiasi. Jį išjungti galite (vertikalaus oro siūbavimo) mygtuku.
- Pasirinkus Eco funkciją atšaukiamos good'sleep, Fast ir Quiet funkcijos.

### PASTABA

- Eco funkciją taip pat galite įjungti Options menu:

Veikiant režimui Cool arba Heat ► ► ►

Pasirinkti Eco. ►

# Energijos taupymo funkcijos

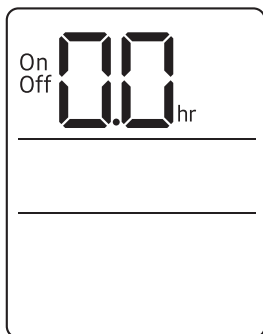

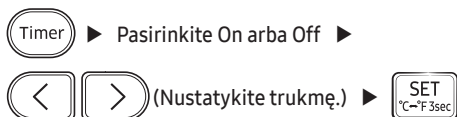

## Ijungimo / išjungimo laiko funkcija

Naudodami suplanuoto įjungimo / išjungimo funkciją galite nustatyti, kad oro kondicionierius būtų įjungtas arba išjungtas po tam tikro laiko. Oro kondicionieriaus įjungimo ir išjungimo laiko planavimas padeda oro kondicionierių naudoti ekonomiškai.



### PASTABA

- Jei norite išjungti suplanuotą įjungimą / išjungimą, trukmę nustatykite kaip 0,0.
- Įjungus suplanuoto įjungimo / išjungimo funkciją, viduje montuojamo bloko ekrane rodomas  (laikmačio) indikatorius.
- Trukmę galite nustatyti pasirinkdami laiką nuo 0,5 val. iki 24 val.
- Tos paties trukmės suplanuoto įjungimo ir išjungimo funkcijoms negalima nustatyti.

Ijungimo ir išjungimo funkcijų derinimas	
Kai oro kondicionierius yra išjungtas	Pavyzdys: Suplanuotas įjungimas 3 val., suplanuotas išjungimas 5 val. Oro kondicionierius įjungiamas praėjus 3 val. po paskutinio  (SET) mygtuko paspaudimo, kai nustatėte suplanuoti įjungimo / išjungimo funkciją, jis lieka įjungtas 2 val., tada vėl išjungiamas.
Kai oro kondicionierius yra įjungtas	Pavyzdys: Suplanuotas įjungimas 3 val., suplanuotas išjungimas 1 val. Oro kondicionierius išjungiamas praėjus 1 val. po paskutinio  (SET) mygtuko paspaudimo, kai nustatėte suplanuoti įjungimo / išjungimo funkciją, jis lieka išjungtas 2 val., tada vėl įjungiamas.

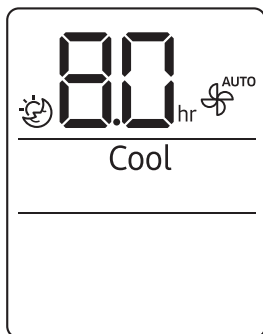

## good'sleep funkcijos

Naudodami good'sleep funkciją galite taupyti energiją, kol miegate. Šią funkciją galite įjungti veikiant Cool arba Heat režimui.

Veikiant režimui Cool arba Heat ►  (Pasirinkti ) ►

  (Nustatykite trukmę.) ► 

### PASTABA

- Jei norite išjungti good'sleep funkciją, trukmę nustatykite kaip 0,0.
- Įjungus good'sleep funkciją viduje montuojamo bloko ekrane rodomas  (laikmačio) indikatorius.
- Trukmę galite nustatyti pasirinkdami laiką nuo 0,5 val. iki 24 val.
- Rekomenduojama nustatyta temperatūra veikiant good'sleep funkcijai yra:

Režimas	Rekomenduojama nustatyta temperatūra	Optimali nustatyta temperatūra
Cool	25 °C–27 °C	26 °C
Heat	21 °C–23 °C	22 °C

- Pasirinkus good'sleep funkciją išjungiamos Eco, Fast ir Quiet funkcijos.

# Tvarkaraštis

Užduotis	Dažnis	Kas	Instrukcija
Paleisti automatinio valymo funkciją.	Prireikus	Savininkas	„Automatinio valymo funkcija“, 33 psl.
Filtro Valymas.	Kartą per dvi savaites	Savininkas	„Filtro Valymas“, 36 psl.
Nuvalykite viduje montuojamo bloko išorę.	Prireikus	Savininkas	„Viduje montuojamo bloko išorės valymas“, 35 psl.
Nuvalykite lauke montuojamo bloko išorę.	Bent kartą per metus	Savininkas	„Lauke montuojamo bloko šilumokaičio valymas“, 35 psl.
Pakeiskite nuotolinio valdymo pulto baterijas	Prireikus	Savininkas	„Pakeiskite nuotolinio valdymo pulto baterijas“, 17 psl.
Išorėje montuojamą bloką padenkite antikorozine priemone. (Tik jei jis sumontuotas netoli sūrus vandens, pvz., vandenyno)	Bent kartą per metus	Kvalifikuotas technikos specialistas	Kreipkitės į techninės priežiūros paslaugų teikėją.
Išvalykite viduje arba lauke montuojamo bloko vidų.	Kartą per metus	Kvalifikuotas technikos specialistas	Kreipkitės į techninės priežiūros paslaugų teikėją.
Patikrinkite blokus, elektros sistemos komponentus, šaltnešio vamzdelius ir apsaugas.	Kartą per metus	Kvalifikuotas technikos specialistas	Kreipkitės į techninės priežiūros paslaugų teikėją.



## Automatinio valymo funkcija

Jei viduje montuojamas blokas skleidžia nemalonų kvapą, įjunkite automatinio valymo funkciją.

## Automatinio valymo aktyvinimas

Jei norite suaktyvinti automatinį valymą, paspauskite  (parinkčių) mygtuką ir palaikykite bent 3 sek.

Viduje montuojamo bloko ekrano parodoma:



Jei oro kondicionierius išjungtas, automatinis valymas išjungiamas iškart. Jei oro kondicionierius įjungtas, automatinio valymo funkcija įjungiama vos išjungus oro kondicionierių.

### PASTABA

- Automatinio valymo funkciją taip pat galite įjungti Options meniu:



- Jei pasirinkamas automatinis valymas, jis visada pradedamas oro kondicionierių išjungus.
- Automatinis valymas veikia nuo 10 iki 30 minučių, atsižvelgiant į vidaus oro sausumą. Viduje montuojamo bloko ekrane rodoma valymo eiga nuo 1 % iki 99 %.
- Jei veikiant automatiniam valymui įjungsite kitą funkciją, automatinis valymas bus pristabdytas ir tęsiamas išjungus kitą funkciją.
- Pasibaigus automatiniam valymui oro kondicionierius išjungiamas.

## Automatino valymo atšaukimas

Norėdami išjungti veikiančią automatinį valymą, atlikite toliau nurodytą procedūrą:



▶ Paspauskite ir palaikykite 3 sek. ar ilgiau.

arba



▶ Pasirinkite Clean. ▶



### PASTABA

- Atšaukus automatinį valymą ši funkcija neišjunginama.

## Automatino valymo išjungimas

Norėdami išjungti automatinį valymą, atlikite toliau nurodytą procedūrą, kai oro kondicionierius veikia arba yra išjungtas:



▶ Pasirinkite Clean. ▶



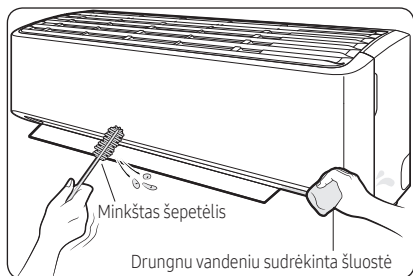

## Viduje montuojamo bloko išorės valymas

- 1 Išjunkite oro kondicionierių ir palaukite, kol sustos ventilatoriaus.
- 2 Atjunkite maitinimą.
- 3 Švelniu šepetėliu ar drungnu vandeniu sudrėkinta šluoste nuvalykite išorę.

### ⚠ ĮSPĖJIMAS

- Nevalykite prietaiso purkšdami tiesiogiai ant jo vandenį. Vandeniui patekus į bloko vidų gali kilti elektros smūgio ar gaisro pavojus, dėl kurio galima mirtinai ar sunkiai susižaloti arba sugadinti turtą:

### ⚠ DĖMESIO

- Viduje montuojamo bloko ekranui valyti nenaudokite šarminių valiklių.
- Bloko paviršiams valyti nenaudokite sieros rūgšties, druskos rūgšties ar organinių tirpiklių (pvz., skiediklių, žibalo, acetono, benzeno ar alkoholio).

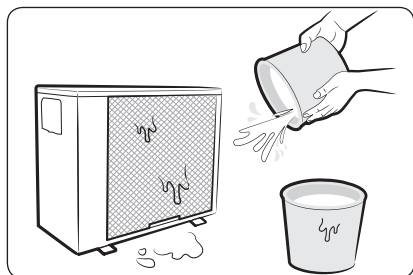

## Lauke montuojamo bloko šilumokaičio valymas

- 1 Išjunkite oro kondicionierių ir palaukite, kol sustos ventilatoriaus.
- 2 Atjunkite maitinimą.
- 3 Užpurškite vandens ant šilumokaičio ir pašalinkite dulkes ir kitus nešvarumus.

### ⚠ DĖMESIO

- Bloko paviršiams valyti nenaudokite sieros rūgšties, druskos rūgšties ar organinių tirpiklių (pvz., skiediklių, žibalo, acetono, benzeno ar alkoholio).
- Jei reikia patikrinti, ar išvalytas šilumokaičio vidus lauke montuojamame bloke, pagalbos kreipkitės į vietinį techninės priežiūros centrą.

# Tvarkaraštis

## Filtro Valymas

Oro filtrą valykite kas dvi savaitės arba tada, kai viduje montuojamo bloko ekrane pasirodo **F** (filtro valymo priminimas). Valymo intervalai gali skirtis, jie priklauso nuo naudojimo ir aplinkos sąlygų.

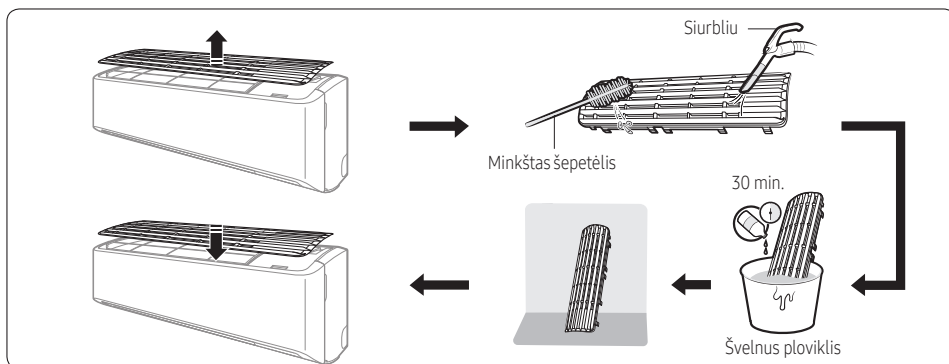

- 1 Pastumdami išimkite filtrą iš prietaiso.
- 2 Minkštu šepetėliu arba siurbliu pašalinkite ant filtro susikaupusias dulkes ar nešvarumus.
- 3 Pamerkite filtrą 30 min. į vandens tirpalą su švelnu plovikliu.
- 4 Nuplaukite filtrą ir leiskite jam išdžiūti gerai vėdinamoje vietoje, kuri neveikiama tiesioginių saulės spindulių.
- 5 Vėl įstatykite filtrą.
- 6 Iš naujo nustatykite filtro valymo priminimą:

Veikiant ►  ►   ► Pasirinkite Filter Reset. ► 

### ⚠ DĖMESIO



- Saugokite, kad valydami nepažeistumėte filtro.
- Oro filtro netrinkite šepėčių kietais šereliais arba kita valymo priemone.
- Džiovindami oro filtrą saugokite jį nuo tiesioginių saulės spindulių.

# Trikčių diagnostika

Jei oro kondicionierius veikia netinkamai, žr. toliau pateikiamą trikčių šalinimo vadovą.

Problema	Sprendimas
Oro kondicionierius neveikia.	<ul style="list-style-type: none"><li>Įsitinkinkite, kad į jį tiekiamas maitinimas.</li><li>Patikrinkite grandinės pertraukiklį. Jei jis išjungtas, įjunkite jį vėl ir įjunkite prietaisą. Jei problema išlieka, kreipkitės į techninės priežiūros paslaugų teikėją.</li><li>Gali būti, kad prietaisą išjungė suplanuoto išjungimo funkcija. Įjunkite prietaisą vėl.</li></ul>
Negaliu reguliuoti temperatūros.	<ul style="list-style-type: none"><li>Patikrinkite, ar prietaise neįjungtas Fan arba Fast režimas. Jei taip, nustatytos temperatūros reguliuoti negalima; prietaisas temperatūrą reguliuoja automatiškai.</li></ul>
Netinkama oro srauto temperatūra.	<ul style="list-style-type: none"><li>Patikrinkite nustatytą temperatūrą. Veikiant Cool režimui vėsinama, tik kai nustatyta temperatūra yra žemesnė nei esama temperatūra. Veikiant Heat režimui šildoma, tik kai nustatyta temperatūra yra aukštesnė nei esama temperatūra.</li><li>Nuotolinio valdymo pulte paspauskite  (temperatūros) mygtuką ir pakeiskite nustatytą temperatūrą.</li><li>Patikrinkite, ar oro filtras nėra užsikisęs nešvarumais. Jei filtras užsikisęs, šaldymo ir šildymo efektyvumas gali sumažėti. Reguliariai valykite oro filtrą (36 psl.).</li><li>Patikrinkite, ar lauke montuojamas blokas nėra uždengtas arba sumontuotas šalia kokių nors kliūčių. Pašalinkite dengiančius daiktus ir kliūtis.</li><li>Patikrinkite, ar neveikia atšildymo funkcija (23 psl.). Veikiant atšildymo funkcijai ventilatorius sustoja, o šiltas oras nepučiamas.</li><li>Patikrinkite, ar neatidarytos durys arba langai. Dėl to gali blogai vykti oro cirkuliacija arba prietaisas veikti blogai. Uždarykite visas duris ir langus.</li><li>Patikrinkite, ar vamzdelių ilgis tarp blokų neviršija maksimalaus leistino vamzdelių ilgio (žr. montavimo vadovo skyrių „Prastinis montavimas“). Jei taip, šaldymo ir šildymo efektyvumas gali sumažėti.</li></ul>
Negalima reguliuoti oro srauto krypties.	<ul style="list-style-type: none"><li>Patikrinkite, ar neįjungta good'sleep funkcija veikiant Cool režimui. Jei taip, oro srauto krypties reguliuoti negalima.</li></ul>
Ventiliatoriaus greičio negalima keisti.	<ul style="list-style-type: none"><li>Patikrinkite, ar prietaisas neveikia Auto, Dry ar Fast režimu arba good'sleep funkcija neįjungta veikiant Cool režimui. Esant šioms sąlygoms ventiliatoriaus greičio negalima reguliuoti; prietaisas ventiliatoriaus greitį reguliuos automatiškai.</li></ul>

# Trikčių diagnostika

Problema	Sprendimas
Neveikia nuotolinio valdymo pultas.	<ul style="list-style-type: none"><li>• Pakeiskite nuotolinio valdymo pulto baterijas.</li><li>• Įsitinkinkite, kad nuotolinio valdymo pultas gali be kliūčių siųsti signalą į prietaisą.</li><li>• Pasirūpinkite, kad prietaisas nebūtų apšviestas ryškia šviesa. Fluorescencinių lempučių ar neoninių iškabų šviesa gali trukdyti nuotolinio valdymo pulto signalui.</li></ul>
Neveikia įjungimo / išjungimo laikmačio funkcija.	<ul style="list-style-type: none"><li>• Nustatydami laikmatį būtinai paspauskite nuotolinio valdymo pulto  (SET) mygtuką.</li></ul>
Nuolat mirksti indikatorius nuotolinio valdymo pulte.	<ul style="list-style-type: none"><li>• Paspauskite  (maitinimo) mygtuką, kad prietaisą išjungtumėte, arba atjunkite maitinimo kištuką.</li><li>• Jei indikatoriaus lemputė nuotolinio valdymo pulte mirsi toliau, kreipkitės į techninės priežiūros paslaugų teikėją.</li></ul>
Naudojant įprastai iš prietaiso sklinda nemalonus kvapas.	<ul style="list-style-type: none"><li>• Jei prietaisas veikia vietoje, kurioje yra dūmų, išvėdinkite patalpą arba 3–4 val. įjunkite Fan režimą. Prietaise nėra dalių, kurios galėtų skleisti stiprų kvapą.</li><li>• Patikrinkite, ar švarios išleidimo linijos. Valykite jas reguliariai.</li></ul>
Nuotolinio valdymo pulto ekrane rodomas klaidos pranešimas.	<ul style="list-style-type: none"><li>• Jei mirksi viduje montuojamo bloko indikatorius, užsirašykite klaidos kodą. Kreipkitės į techninės priežiūros paslaugų teikėją ir nurodykite užsirašytą klaidos kodą.</li></ul>
Iš prietaiso sklinda triukšmas.	<ul style="list-style-type: none"><li>• Normalu, kad veikiantis prietaisas skleidžia šiokių tokių triukšmą. Jei vamzdelių ilgis tarp blokų yra mažesnis nei 3 m, o gyvatukas nenaudojamas (žr. montavimo vadovo skyrių „Įprastinis montavimas“), iš lauke montuojamo bloko į viduje montuojamą bloką per vamzdelius gali būti perduodamas didesnis triukšmas.</li></ul>
Iš lauke montuojamo prietaiso rūksta dūmai.	<ul style="list-style-type: none"><li>• Jei dabar žiema, labai tikėtina, kad tai garai, kurie sklinda iš išorinio šilumokaičio veikiant atšildymo funkcijai.</li></ul>
Iš vamzdžių jungčių su lauke montuojamam prietaisu laša vanduo.	<ul style="list-style-type: none"><li>• Kai stipriai pasikeičia aplinkos temperatūra ar drėgnumas, gali susidaryti kondensatas. Tai normali veikimo būseną.</li></ul>

# Informacija apie šaltnešį

Svarbi informacija: taisyklės, taikomos naudojamam šaltnešiui.

Šio produkto sudėtyje yra fluorintų šiltnamio efektą sukeliančių dujų. Neišleidinėkite dujų į atmosferą.

## DĖMESIO

Jei sistemoje yra 5 tCO<sub>2</sub>e ar daugiau fluorintų šiltnamio efektą sukeliančių dujų, bent kartą per 12 mėn. būtina prietaisą patikrinti dėl sandarumo (pagal reglamentą Nr. 517/2014). Šiuos darbus gali atlikti tik kvalifikuoti specialistai.

Nurodytu atveju montuotojas (arba įgaliotas asmuo, atsakingas už galutinę patikrą) turi pateikti techninės priežiūros knygelę, kurioje būtų nurodyta visa būtina informacija, remiantis 2014 m. balandžio 16 d. EUROPOS PARLAMENTO IR TARYBOS REGLAMENTU (ES) Nr. 517/2014 dėl fluorintų šiltnamio efektą sukeliančių dujų.

Šaltnešio tipas	GWP reikšmė
R-32	675

- GWP: Pasaulinio atšilimo potencialas
- tCO<sub>2</sub>e skaičiavimas: kg x GWP / 1000

# „SmartThings“ programėlė

„SmartThings“ programėlė gali būti keičiama be išankstinio įspėjimo gaminio naudojimo galimybėmis ir veikimui patobulinti.

Naudodami SmartThings programą išmaniajame telefone oro kondicionierių galite valdyti per belaidį internetą.

Jei oro kondicionierių norite valdyti nuotoliniu būdu, oro kondicionierių turite sujungti su išmaniuoju telefonu. Jei tai jau padarėte, pereikite prie „Veiksmas 6. Oro kondicionieriaus valdymas išmaniuoju telefonu“, 41 psl.

## Veiksmas 1. Prijungimo reikalavimų peržiūra

Prieš jungdami išmanųjį telefoną prie oro kondicionieriaus įsitikinkite, kad laikomasi toliau nurodytų reikalavimų.

- „Wi-Fi“ prieigos taškas: tik 2,4 GHz „Wi-Fi“ prieigos taškas
- Oro kondicionierius ir išmanusis telefonas turi būti to paties „Wi-Fi“ prieigos taško veikimo diapazone ir būti prie jo prijungti. Sujungę oro kondicionierių galėsite valdyti iš bet kur per įvairius belaidžius tinklus, pvz., „Wi-Fi“, 3G, LTE ir 5G.
- Rekomenduojami „Android“ telefonai: „Android“ 6,0 arba naujesnė versija, bent 2 GB RAM
- Palaikomi „Apple“ telefonai: „iOS“ 10,0 arba naujesnė versija, „iPhone 6“ arba naujesnis
- „Android“ planšetiniai kompiuteriai ir „iPad“ nepalaikomi.

## Veiksmas 2. Išmaniojo telefono prijungimas prie „Wi-Fi“ tinklo

- 1 Įjunkite „Wi-Fi“ prieigos tašką.
- 2 Išmaniajame telefone bakstelėkite **Settings** → **Wi-Fi**.
- 3 Bakstelėdami **Wi-Fi** jungiklį jį įjunkite, tada pasirinkite 2,4 GHz „Wi-Fi“ prieigos tašką ir prie jo prisijunkite.
- 4 Prireikus įveskite prieigos taško slaptažodį.
- 5 Bakstelėkite **Advanced**.
- 6 Bakstelėkite **Switch to mobile data** jungiklį ir jį išjunkite.

## 3 veiksmas. SmartThings programos diegimas

Jei SmartThings programa jūsų išmaniajame telefone neįdiegta, vykdykite toliau pateikiamus veiksmus.

Jei įdiegta, pereikite prie „Veiksmas 4. „SmartThings“ programos konfigūravimas“, 40 psl.

- 1 Paleiskite **Play Store** arba **App Store**.
- 2 Bakstelėkite paieškos lauką ir ieškokite „SmartThings“.
- 3 Bakstelėkite **INSTALL** prie surastos SmartThings programos.
- 4 Pasirinkite **Agree**.

## Veiksmas 4. „SmartThings“ programos konfigūravimas



Įdiegę SmartThings programą vykdykite toliau pateikiamus veiksmus ir ją sukonfigūruokite. Jei jau sukonfigūravote, pereikite prie „Veiksmas 5. Išmaniojo telefono prijungimas prie oro kondicionieriaus“, 41 psl.

- 1 Paleiskite **SmartThings** programą.
- 2 Pasirodžius iškylančiam langui, kuriame prašoma suteikti leidimą naudoti vietą, „Wi-Fi“, „Bluetooth“, bakstelėkite **Start**.
- 3 Bakstelėkite **Log In**.
- 4 Jei neturite „Samsung“ paskyros, bakstelėkite **Add account** ir susikurkite savo „Samsung“ paskyrą.
- 5 Prisijunkite prie savo „Samsung“ paskyros.
- 6 Sutikite su **TERMS AND CONDITIONS**.
- 7 Pasirodžius iškylančiam langui, kuriame prašoma suteikti prieigą prie vietos informacijos, bakstelėkite **ALLOW**.



## Veiksmas 5. Išmaniojo telefono prijungimas prie oro kondicionieriaus

- 1 Prijunkite oro kondicionieriaus maitinimo laidą, tada įjunkite maitinimą.
- 2 Paleiskite **SmartThings** programą.
- 3 SmartThings programos pradžios ekrane bakstelėkite **Add device**.
- 4 Bakstelėkite **ADD DEVICE MANUALLY**.
- 5 Bakstelėkite **Air conditioner > Room air conditioner**.
- 6 Nuotolinio valdymo pulte paspauskite  (laikmačio) mygtuką ir palaikykite bent 4 sek.

 (perdavimo) indikatorius mirks kelias sekundes, o nuotolinio valdymo pulto ekrane pasirodo **RP** – taip nurodoma, kad vykdoma pasirinkto oro kondicionieriaus registracija jūsų „Samsung“ paskyroje. Pasibaigus prijungimo procesui  (perdavimo) indikatorius užžęsta, o **RP** dingsta. SmartThings programos pradžios ekrane pridodama nauja pasirinkto oro kondicionieriaus įrenginio kortelė.

## Veiksmas 6. Oro kondicionieriaus valdymas išmaniuoju telefonu

- 1 Paleiskite **SmartThings** programą.
- 2 SmartThings programos pradžios ekrane bakstelėkite oro kondicionieriaus įrenginio kortelę, kurią pridėjote vykdydami „Veiksmas 5. Išmaniojo telefono prijungimas prie oro kondicionieriaus“, 41 psl.
- 3 Žr. kitame puslapyje pateikiamą lentelę ir valdykite oro kondicionierių savo išmaniuoju telefonu.

### ĮSPĖJIMAS

- RD poveikio įspėjamasis pranešimas – montuojant modulį būtina išlaikyti 20 cm atstumą.
- Įspėjame, kad šio modulio negalima montuoti ir jis negali vienu metu veikti kartu su kitu radiju be papildomo įvertinimo arba FCC susistemavimo.

- Centralizuotosios sistemos žymėjimo instrukcija: centralizuota sistema turi būti atitinkamai pažymėta, nurodant, kad ji „Turi FCC ID: A3LSWL-B70F“
- Jūsų įrenginys naudoja neharmonizuotą dažnį ir yra skirtas naudoti visose Europos šalyse. WLAN ES patalpose gali būti naudojamas be apribojimų, tačiau Prancūzijoje jį draudžiama naudoti lauke.

## Specifikacijos

Wi-Fi	
Dažnių diapazonas	Siųstuvo galia (maks.)
2412–2472 MHz	20 dBm

## Open Source Announcement

The software included in this product contains open source software. You may obtain the complete corresponding source code for a period of three years after the last shipment of this product by sending an email to [mailto:oss.request@samsung.com](mailto:mailto:oss.request@samsung.com).

It is also possible to obtain the complete corresponding source code in a physical medium such as a CD-ROM; a minimal charge will be required.

The following URL [http://opensource.samsung.com/opensource/SMART\\_AT\\_051/seq/0](http://opensource.samsung.com/opensource/SMART_AT_051/seq/0) leads to the download page of the source code made available and open source license information as related to this product. This offer is valid to anyone in receipt of this information.



# „SmartThings“ programėlė

Kategorija	Funkcija	Aprašymas
Stebėjimas	Nustatyta temperatūra	Rodo nustatytą temperatūrą.
	Dabartinė temperatūra	Rodoma dabartinė temperatūra.
valdymas	Maitinimas	Ijungia ir išjungia oro kondicionierius.
	Režimas	Pasirenkamas pageidaujamas režimas.
	Temperatūra	Reguliuojama patalpai nustatyta temperatūra.
	Ventiliatoriaus greitis	Nustatomas darbiniam režimui taikomas ventiliatoriaus greitis.
	Vėjelio kryptis	Nustatoma darbiniam režimui taikoma ventiliatoriaus pučiamo vėjelio kryptis.
	Tvarkaraštis	Nustatoma suplanuoto įjungimo / išjungimo funkcija. <ul style="list-style-type: none"> <li>Didžiausias suplanuotų laikų skaičius, kurį galite nustatyti naudodami suplanuoti įjungimo / išjungimo funkciją, yra 10.</li> <li>Suplanuoto įjungimo ir išjungimo funkcijų laikai turi skirtis.</li> <li>Kai nustatomas suplanuotas įjungimo / išjungimo funkcijos laikas, nustatymas išsaugomas net jei atjungiate oro kondicionierių nuo maitinimo ir jį vėl prijungiate.</li> </ul>
	Parinktys	Pasirenkama darbinio režimo parinkties funkcija. <ul style="list-style-type: none"> <li>Galimos parinktys priklauso nuo oro kondicionieriaus modelio.</li> <li>Ventiliatoriaus greitis ir oro srauto kryptis nustatomi automatiškai pagal pasirinktas parinktis.</li> <li>Dėl išsamesnės informacijos apie gaminio parinktį žr. &lt;?&gt; ~ 26 psl.</li> </ul>
Nustatymai	Nustatomos papildomos funkcijos. <ul style="list-style-type: none"> <li>Valdymo ekrane paspauskite Settings mygtuką ir patikrinkite ar nustatykite išsamią oro kondicionieriaus informaciją.</li> <li>Galima nustatyti valymo, filtravimo ir Beep funkcijas. <ul style="list-style-type: none"> <li>Išjungus Beep funkciją įrenginio signalo garsas nutildomas.</li> </ul> </li> </ul>	

# UŽRAŠAMS

---

## TURITE KLAUSIMŲ AR PASTABŲ?

ŠALIS	SKAMBINKITE	ARBA APSILANKYKITE MŪŠY SVETAINĖJE
UK	0330 SAMSUNG (7267864)	<a href="http://www.samsung.com/uk/support">www.samsung.com/uk/support</a>
IRELAND (EIRE)	0818 717100	<a href="http://www.samsung.com/ie/support">www.samsung.com/ie/support</a>
GERMANY	06196 77 555 77	<a href="http://www.samsung.com/de/support">www.samsung.com/de/support</a>
FRANCE	01 48 63 00 00	<a href="http://www.samsung.com/fr/support">www.samsung.com/fr/support</a>
ITALIA	800-SAMSUNG (800.7267864)	<a href="http://www.samsung.com/it/support">www.samsung.com/it/support</a>
SPAIN	91 175 00 15	<a href="http://www.samsung.com/es/support">www.samsung.com/es/support</a>
PORTUGAL	808 207 267	<a href="http://www.samsung.com/pt/support">www.samsung.com/pt/support</a>
LUXEMBURG	261 03 710	<a href="http://www.samsung.com/be_fr/support">www.samsung.com/be_fr/support</a>
NETHERLANDS	088 90 90 100	<a href="http://www.samsung.com/nl/support">www.samsung.com/nl/support</a>
BELGIUM	02-201-24-18	<a href="http://www.samsung.com/be/support">www.samsung.com/be/support</a> (Dutch) <a href="http://www.samsung.com/be_fr/support">www.samsung.com/be_fr/support</a> (French)
NORWAY	21629099	<a href="http://www.samsung.com/no/support">www.samsung.com/no/support</a>
DENMARK	707 019 70	<a href="http://www.samsung.com/dk/support">www.samsung.com/dk/support</a>
FINLAND	030-6227 515	<a href="http://www.samsung.com/fi/support">www.samsung.com/fi/support</a>
SWEDEN	0771 726 786	<a href="http://www.samsung.com/se/support">www.samsung.com/se/support</a>
POLAND	801-172-678* lub +48 22 607-93-33* Specjalistyczna infolinia do obsługi zapytań dotyczących telefonów komórkowych: 801-672-678* * (opłata według taryfy operatora)	<a href="http://www.samsung.com/pl/support/">http://www.samsung.com/pl/support/</a>
HUNGARY	0680SAMSUNG (0680-726-7864)	<a href="http://www.samsung.com/hu/support">www.samsung.com/hu/support</a>
AUSTRIA	0800 72 67 864 (0800-SAMSUNG)	<a href="http://www.samsung.com/at/support">www.samsung.com/at/support</a>
SWITZERLAND	0800 726 786 (0800-SAMSUNG)	<a href="http://www.samsung.com/ch/support">www.samsung.com/ch/support</a> (German) <a href="http://www.samsung.com/ch_fr/support">www.samsung.com/ch_fr/support</a> (French)
CZECH	800 - SAMSUNG (800-726786)	<a href="http://www.samsung.com/cz/support">www.samsung.com/cz/support</a>
SLOVAKIA	0800 - SAMSUNG (0800-726 786)	<a href="http://www.samsung.com/sk/support">www.samsung.com/sk/support</a>
CROATIA	072 726 786	<a href="http://www.samsung.com/hr/support">www.samsung.com/hr/support</a>
BOSNIA	055 233 999	<a href="http://www.samsung.com/support">www.samsung.com/support</a>
North Macedonia	023 207 777	<a href="http://www.samsung.com/mk/support">www.samsung.com/mk/support</a>
MONTENEGRO	020 405 888	<a href="http://www.samsung.com/support">www.samsung.com/support</a>
SLOVENIA	080 697 267 (brezplačna številka)	<a href="http://www.samsung.com/si/support">www.samsung.com/si/support</a>
SERBIA	011 321 6899	<a href="http://www.samsung.com/rs/support">www.samsung.com/rs/support</a>
ALBANIA	045 620 202	<a href="http://www.samsung.com/al/support">www.samsung.com/al/support</a>
BULGARIA	*3000 Цена на един граѓански разговор 0800 111 31 Безплатен за Всички оператори	<a href="http://www.samsung.com/bg/support">www.samsung.com/bg/support</a>
ROMANIA	*8000 (apel in retea) 08008-726-78-64 (08008-SAMSUNG) Apel GRATUIT Atenție: Dacă efectuați apelul din rețeaua Digi (RCS/RDS), vă rugăm să ne contactați formând numărul. Telverde fără ultimele două cifre, astfel: 0800872678.	<a href="http://www.samsung.com/ro/support">www.samsung.com/ro/support</a>
CYPRUS	8009 4000 only from landline, toll free	<a href="http://www.samsung.com/gr/support">www.samsung.com/gr/support</a>
GREECE	80111-SAMSUNG (80111 726 7864) only from land line (+30) 210 6897691 from mobile and land line	
LITHUANIA	8-800-7777	<a href="http://www.samsung.com/lt/support">www.samsung.com/lt/support</a>
LATVIA	8000-7267	<a href="http://www.samsung.com/lv/support">www.samsung.com/lv/support</a>
ESTONIA	800-7267	<a href="http://www.samsung.com/ee/support">www.samsung.com/ee/support</a>